

2024

Ersatzteilkatalog



Zehnder Batterien AG

Gewerbestrasse 3

5037 Muhen

E-Mail: zehnder@zehnder-batterien.ch

Telefon: +41 62 737 66 10

Wir haben für jeden Einsatz die richtige Zelle für Sie. Ob einzeln oder fertig gebaut in einem Trog. Zehnder Batterien ist Ihr Fachmann rund um Traktionsbatterien.

Zellen

DIN Nass Zellen

Artikelnummer	Bezeichnung	Länge x Breite x H1 x H2	Gewicht
500 020120 H/T	Zelle 2 PZS 120 GUG	47 x 198 x 342 x 370	8,4 kg
500 020160 H/T	Zelle 2 PZS 160 GUG	47 x 198 x 400 x 428	9,8 kg
500 020180 H/T	Zelle 2 PZS 180 GUG	47 x 198 x 477 x 505	12 kg
500 020210 H/T	Zelle 2 PZS 210 GUG	47 x 198 x 547 x 575	12,8 kg
500 020230 H/T	Zelle 2 PZS 230 GUG	47 x 198 x 547 x 575	14 kg
500 020250 H/T	Zelle 2 PZS 250 GUG	47 x 198 x 571 x 599	14,8 kg
500 020280 H/T	Zelle 2 PZS 280 GUG	47 x 198 x 685 x 713	17,7 kg
500 020310 H/T	Zelle 2 PZS 310 GUG	47 x 198 x 715 x 743	18,6 kg
500 030180 H/T	Zelle 3 PZS 180 GUG	65 x 198 x 324 x 370	11,8 kg
500 030240 H/T	Zelle 3 PZS 240 GUG	65 x 198 x 400 x 428	14 kg
500 030270 H/T	Zelle 3 PZS 270 GUG	65 x 198 x 477 x 505	16,9 kg
500 030315 H/T	Zelle 3 PZS 315 GUG	65 x 198 x 547 x 575	18,4 kg
500 030345 H/T	Zelle 3 PZS 345 GUG	65 x 198 x 547 x 575	20 kg
500 030375 H/T	Zelle 3 PZS 375 GUG	65 x 198 x 571 x 599	21,1 kg
500 030420 H/T	Zelle 3 PZS 420 GUG	65 x 198 x 685 x 713	25,2 kg
500 030465 H/T	Zelle 3 PZS 465 GUG	65 x 198 x 715 x 743	26,5 kg
500 040240 H/T	Zelle 4 PZS 240 GUG	83 x 198 x 342 x 370	15,5 kg
500 040320 H/T	Zelle 4 PZS 320 GUG	83 x 198 x 400 x 428	18,1 kg
500 040360 H/T	Zelle 4 PZS 360 GUG	83 x 198 x 477 x 505	21,6 kg
500 040420 H/T	Zelle 4 PZS 420 GUG	83 x 198 x 547 x 575	24 kg
500 040460 H/T	Zelle 4 PZS 460 GUG	83 x 198 x 547 x 575	26,1 kg
500 040500 H/T	Zelle 4 PZS 500 GUG	83 x 198 x 571 x 599	27,5 kg
500 040560 H/T	Zelle 4 PZS 560 GUG	83 x 198 x 685 x 713	32,7 kg
500 040620 H/T	Zelle 4 PZS 620 GUG	83 x 198 x 715 x 743	34,4 kg
500 050300 H/T	Zelle 5 PZS 300 GUG	101 x 198 x 342 x 370	19 kg
500 050400 H/T	Zelle 5 PZS 400 GUG	101 x 198 x 400 x 428	22,6 kg
500 050450 H/T	Zelle 5 PZS 450 GUG	101 x 198 x 477 x 505	26,3 kg
500 050525 H/T	Zelle 5 PZS 525 GUG	101 x 198 x 547 x 575	29,4 kg
500 050625 H/T	Zelle 5 PZS 625 GUG	101 x 198 x 571 x 599	33,8 kg
500 050700 H/T	Zelle 5 PZS 700 GUG	101 x 198 x 685 x 713	40,2 kg
500 050775 H/T	Zelle 5 PZS 775 GUG	101 x 198 x 715 x 743	42,3 kg
500 060360 H/T	Zelle 6 PZS 360 GUG	119 x 198 x 342 x 370	22,5 kg
500 060480 H/T	Zelle 6 PZS 480 GUG	119 x 198 x 400 x 428	26,6 kg
500 060540 H/T	Zelle 6 PZS 540 GUG	119 x 198 x 477 x 505	31,1 kg

ZEHNDER BATTERIEN

500 060630 H/T	Zelle 6 PZS 630 GUG	119 x 198 x 547 x 575	35 kg
500 060690 H/T	Zelle 6 PZS 690 GUG	119 x 198 x 547 x 575	38,3 kg
500 060750 H/T	Zelle 6 PZS 750 GUG	119 x 198 x 571 x 599	40,2 kg
500 060840 H/T	Zelle 6 PZS 840 GUG	119 x 198 x 685 x 713	47,7 kg
500 060930 H/T	Zelle 6 PZS 930 GUG	119 x 198 x 715 x 743	50,2 kg
500 070420 H/T	Zelle 7 PZS 420 GUG	137 x 198 x 342 x 370	26,1 kg
500 070560 H/T	Zelle 7 PZS 560 GUG	137 x 198 x 400 x 428	31,1 kg
500 070630 H/T	Zelle 7 PZS 630 GUG	137 x 198 x 477 x 505	36,1 kg
500 070735 H/T	Zelle 7 PZS 735 GUG	137 x 198 x 547 x 575	40,6 kg
500 070805 H/T	Zelle 7 PZS 805 GUG	137 x 198 x 547 x 575	44,3 kg
500 070875 H/T	Zelle 7 PZS 875 GUG	137 x 198 x 571 x 599	46,5 kg
500 070980 H/T	Zelle 7 PZS 980 GUG	137 x 198 x 685 x 713	55,2 kg
500 071085 H/T	Zelle 7 PZS 1085 GUG	137 x 198 x 715 x 743	58,1 kg
500 080480 H/T	Zelle 8 PZS 480 GUG	155 x 198 x 342 x 370	29,8 kg
500 080640 H/T	Zelle 8 PZS 640 GUG	155 x 198 x 400 x 428	35,2 kg
500 080720 H/T	Zelle 8 PZS 720 GUG	155 x 198 x 477 x 505	40,8 kg
500 080840 H/T	Zelle 8 PZS 840 GUG	155 x 198 x 547 x 575	46,2 kg
500 080920 H/T	Zelle 8 PZS 920 GUG	155 x 198 x 547 x 575	50,4 kg
500 081000 H/T	Zelle 8 PZS 1000 GUG	155 x 198 x 571 x 599	52,9 kg
500 081120 H/T	Zelle 8 PZS 1120 GUG	155 x 198 x 685 x 713	62,7 kg
500 081240 H/T	Zelle 8 PZS 1240 GUG	155 x 198 x 715 x 743	66,0 kg
500 090540 H/T	Zelle 9 PZS 540 GUG	173 x 198 x 342 x 370	32,3 kg
500 090720 H/T	Zelle 9 PZS 720 GUG	173 x 198 x 400 x 428	38,4 kg
500 090810 H/T	Zelle 9 PZS 810 GUG	173 x 198 x 477 x 505	44,3 kg
500 090945 H/T	Zelle 9 PZS 945 GUG	173 x 198 x 547 x 575	51,6 kg
500 091035 H/T	Zelle 9 PZS 1035 GUG	173 x 198 x 547 x 575	56,5 kg
500 091125 H/T	Zelle 9 PZS 1125 GUG	173 x 198 x 571 x 599	59,2 kg
500 091260 H/T	Zelle 9 PZS 1260 GUG	173 x 198 x 685 x 713	70,2 kg
500 091395 H/T	Zelle 9 PZS 1395 GUG	173 x 198 x 715 x 743	73,9 kg
500 100600 H/T	Zelle 10 PZS 600 GUG	191 x 198 x 342 x 370	35,8 kg
500 100800 H/T	Zelle 10 PZS 800 GUG	191 x 198 x 400 x 428	42,4 kg
500 100900 H/T	Zelle 10 PZS 900 GUG	191 x 198 x 477 x 505	50,3 kg
500 101050 H/T	Zelle 10 PZS 1050 GUG	191 x 198 x 547 x 575	57,2 kg
500 101150 H/T	Zelle 10 PZS 1150 GUG	191 x 198 x 547 x 575	62,6 kg
500 101250 H/T	Zelle 10 PZS 1250 GUG	191 x 198 x 571 x 599	65,6 kg
500 101400 H/T	Zelle 10 PZS 1400 GUG	191 x 198 x 685 x 713	77,6 kg
500 101550 H/T	Zelle 10 PZS 1550 GUG	191 x 198 x 715 x 743	81,8 kg
BS Nass Zellen			
Artikelnummer	Bezeichnung	Länge x Breite x H1 x H2	Gewicht
501 020064 H/T	Zelle 2 PZB 64 GUG	45 x 158 x 260 x 288	5,3 kg
501 020084 H/T	Zelle 2 PZB 84 GUG	45 x 158 x 326 x 354	6,6 kg
501 020110 H/T	Zelle 2 PZB 110 GUG	45 x 158 x 402 x 430	8,4 kg

ZEHNDER BATTERIEN

501 020130 H/T	Zelle 2 PZB 130 GUG	45 x 158 x 452 x 480	9,5 kg
501 020150 H/T	Zelle 2 PZB 150 GUG	45 x 158 x 512 x 540	10,9 kg
501 020200 H/T	Zelle 2 PZB 200 GUG	45 x 158 x 604 x 632	13,1 kg
501 030096 H/T	Zelle 3 PZB 96 GUG	62 x 158 x 260 x 288	5,3 kg
501 030126 H/T	Zelle 3 PZB 126 GUG	62 x 158 x 326 x 354	9,5 kg
501 030165 H/T	Zelle 3 PZB 165 GUG	62 x 158 x 402 x 430	11,5 kg
501 030195 H/T	Zelle 3 PZB 195 GUG	62 x 158 x 452 x 480	13,1 kg
501 030225 H/T	Zelle 3 PZB 225 GUG	62 x 158 x 512 x 540	15 kg
501 030258 H/T	Zelle 3 PZB 258 GUG	62 x 158 x 567 x 595	16,6 kg
501 030300 H/T	Zelle 3 PZB 300 GUG	62 x 158 x 604 x 632	18,1 kg
501 040128 H/T	Zelle 4 PZB 128 GUG	78 x 158 x 260 x 288	9,2 kg
501 040168 H/T	Zelle 4 PZB 168 GUG	78 x 158 x 326 x 354	11,6 kg
501 040220 H/T	Zelle 4 PZB 220 GUG	78 x 158 x 402 x 430	14,6 kg
501 040260 H/T	Zelle 4 PZB 260 GUG	78 x 158 x 452 x 480	16,7 kg
501 040300 H/T	Zelle 4 PZB 300 GUG	78 x 158 x 512 x 540	19,2 kg
501 040400 H/T	Zelle 4 PZB 400 GUG	78 x 158 x 604 x 632	23,1 kg
501 050160 H/T	Zelle 5 PZB 160 GUG	94 x 158 x 260 x 288	11,1 kg
501 050210 H/T	Zelle 5 PZB 210 GUG	94 x 158 x 326 x 354	14 kg
501 050275 H/T	Zelle 5 PZB 275 GUG	94 x 158 x 402 x 430	17,7 kg
501 050325 H/T	Zelle 5 PZB 325 GUG	94 x 158 x 452 x 480	20,3 kg
501 050375 H/T	Zelle 5 PZB 375 GUG	94 x 158 x 512 x 540	23,3 kg
501 050430 H/T	Zelle 5 PZB 430 GUG	94 x 158 x 567 x 595	25,8 kg
501 050500 H/T	Zelle 5 PZB 500 GUG	94 x 158 x 604 x 632	28,2 kg
501 050540 H/T	Zelle 5 PZB 540 GUG	94 x 158 x 687 x 715	31,5 kg
501 060192 H/T	Zelle 6 PZB 192 GUG	110 x 158 x 260 x 288	13 kg
501 060252 H/T	Zelle 6 PZB 252 GUG	110 x 158 x 326 x 354	16,6 kg
501 060330 H/T	Zelle 6 PZB 330 GUG	110 x 158 x 402 x 430	20,8 kg
501 060390 H/T	Zelle 6 PZB 390 GUG	110 x 158 x 452 x 480	23,9 kg
501 060450 H/T	Zelle 6 PZB 450 GUG	110 x 158 x 512 x 540	27,5 kg
501 060600 H/T	Zelle 6 PZB 600 GUG	110 x 158 x 604 x 632	33,2 kg
501 070224 H/T	Zelle 7 PZB 224 GUG	126 x 158 x 260 x 288	15 kg
501 070294 H/T	Zelle 7 PZB 294 GUG	126 x 158 x 326 x 354	18,6 kg
501 070385 H/T	Zelle 7 PZB 385 GUG	126 x 158 x 402 x 430	23,9 kg
501 070455 H/T	Zelle 7 PZB 455 GUG	126 x 158 x 452 x 480	27,5 kg
501 070525 H/T	Zelle 7 PZB 525 GUG	126 x 158 x 512 x 540	31,6 kg
501 070700 H/T	Zelle 7 PZB 700 GUG	126 x 158 x 604 x 632	38,2 kg
Artikelnummer	Bezeichnung	Länge x Breite x H1 x H2	Gewicht
501 080256 H/T	Zelle 8 PZB 256 GUG	142 x 158 x 260 x 288	16,9 kg
501 080336 H/T	Zelle 8 PZB 336 GUG	142 x 158 x 326 x 354	21,0 kg
501 080440 H/T	Zelle 8 PZB 440 GUG	142 x 158 x 402 x 430	27,0 kg
501 080520 H/T	Zelle 8 PZB 520 GUG	142 x 158 x 452 x 480	31,1 kg
501 080600 H/T	Zelle 8 PZB 600 GUG	142 x 158 x 512 x 540	35,8 kg

501 080800 H/T	Zelle 8 PZB 800 GUG	142 x 158 x 604 x 632	43,2 kg
501 080864 H/T	Zelle 8 PZB 864 GUG	142 x 158 x 687 x 715	48,0 kg
501 090495 H/T	Zelle 9 PZB 495 GUG	158 x 158 x 402 x 430	30,1 kg
501 090585 H/T	Zelle 9 PZB 585 GUG	158 x 158 x 452 x 480	34,7 kg
501 090675 H/T	Zelle 9 PZB 675 GUG	158 x 158 x 512 x 540	39,0 kg
501 100550 H/T	Zelle 10 PZB 550 GUG	174 x 158 x 402 x 430	33,2 kg
501 101000 H/T	Zelle 10 PZB 1000 GUG	174 x 158 x 604 x 632	53,4 kg

DIN GEL Zellen

Artikelnummer	Bezeichnung	Länge x Breite x H1 x H2	Gewicht
503 020110	Zelle 2 PZV 110 GUG	47 x 198 x 342 x 370	8,8 kg
503 020140	Zelle 2 PZV 140 GUG	47 x 198 x 402 x 430	10,2 kg
503 020160	Zelle 2 PZV 160 GUG	47 x 198 x 462 x 490	12,1 kg
503 020200	Zelle 2 PZV 200 GUG	47 x 198 x 553 x 585	14,7 kg
503 020240	Zelle 2 PZV 240 GUG	47 x 198 x 672 x 704	17,4 kg
503 030165	Zelle 3 PZV 165 GUG	65 x 198 x 342 x 370	12,3 kg
503 030210	Zelle 3 PZV 210 GUG	65 x 198 x 402 x 430	14,4 kg
503 030240	Zelle 3 PZV 240 GUG	65 x 198 x 462 x 490	17,1 kg
503 030300	Zelle 3 PZV 300 GUG	65 x 198 x 553 x 585	20,7 kg
503 030360	Zelle 3 PZV 360 GUG	65 x 198 x 672 x 704	25,1 kg
503 040220	Zelle 4 PZV 220 GUG	83 x 198 x 342 x 370	15,9 kg
503 040280	Zelle 4 PZV 280 GUG	83 x 198 x 402 x 430	18,7 kg
503 040320	Zelle 4 PZV 320 GUG	83 x 198 x 462 x 490	22,1 kg
503 040400	Zelle 4 PZV 400 GUG	83 x 198 x 553 x 585	26,8 kg
503 040480	Zelle 4 PZV 480 GUG	83 x 195 x 672 x 704	32,9 kg
503 050275	Zelle 5 PZV 275 GUG	101 x 198 x 342 x 370	19,5 kg
503 050350	Zelle 5 PZV 350 GUG	101 x 198 x 402 x 430	23,0 kg
503 050400	Zelle 5 PZV 400 GUG	101 x 198 x 462 x 490	27,1 kg
503 050500	Zelle 5 PZV 500 GUG	101 x 198 x 553 x 585	32,9 kg
503 050600	Zelle 5 PZV 600 GUG	101 x 198 x 672 x 704	40,6 kg
503 060330	Zelle 6 PZV 330 GUG	119 x 198 x 342 x 370	23,0 kg
503 060420	Zelle 6 PZV 420 GUG	119 x 198 x 402 x 430	27,2 kg
503 060480	Zelle 6 PZV 480 GUG	119 x 198 x 462 x 490	32,1 kg
503 060600	Zelle 6 PZV 600 GUG	119 x 198 x 553 x 585	39,0 kg
503 060720	Zelle 6 PZV 720 GUG	119 x 198 x 672 x 704	48,3 kg
503 070385	Zelle 7 PZV 385 GUG	137 x 198 x 342 x 370	26,9 kg
503 070490	Zelle 7 PZV 490 GUG	137 x 198 x 402 x 430	32,9 kg
503 070560	Zelle 7 PZV 560 GUG	137 x 198 x 462 x 490	40,0 kg
503 070700	Zelle 7 PZV 700 GUG	137 x 198 x 553 x 585	48,4 kg
503 070840	Zelle 7 PZV 840 GUG	137 x 198 x 672 x 704	57,7 kg

503 080440	Zelle 8 PZV 440 GUG	155 x 198 x 342 x 370	30,5 kg
503 080560	Zelle 8 PZV 560 GUG	155 x 198 x 402 x 430	37,1 kg
503 080640	Zelle 8 PZV 640 GUG	155 x 198 x 462 x 490	42,9 kg
503 080800	Zelle 8 PZV 800 GUG	155 x 198 x 553 x 585	56,2 kg
503 080960	Zelle 8 PZV 960 GUG	155 x 198 x 672 x 704	65,5 kg
503 100800	Zelle 10 PZV 800 GUG	192 x 198 x 462 x 490	53,5 kg
503 101000	Zelle 10 PZV 1000 GUG	191 x 198 x 552 x 585	68,4 kg
503 101200	Zelle 10 PZV 1200 GUG	192 x 198 x 672 x 704	81,0 kg

BS GEL Zellen

Artikelnummer	Bezeichnung	Länge x Breite x H1 x H2	Gewicht
504 020122	Zelle 2 PZV-BS 122 GUG	45 x 158 x 454 x 484	9,4 kg
504 020142	Zelle 2 PZV-BS 142 GUG	45 x 158 x 511 x 541	10,7 kg
504 020170	Zelle 2 PZV-BS 170 GUG	45 x 158 x 603 x 633	12,8 kg
504 030183	Zelle 3 PZV-BS 183 GUG	61 x 158 x 454 x 484	13,0 kg
504 030213	Zelle 3 PZV-BS 213 GUG	63 x 158 x 511 x 541	14,9 kg
504 030255	Zelle 3 PZV-BS 255 GUG	63 x 158 x 603 x 633	17,8 kg
504 040244	Zelle 4 PZV-BS 244 GUG	77 x 158 x 454 x 484	16,6 kg
504 040284	Zelle 4 PZV-BS 284 GUG	77 x 158 x 511 x 541	19,1 kg
503 040340	Zelle 4 PZV-BS 340 GUG	77 x 158 x 603 x 633	22,9 kg

Zellen trocken

Artikelnummer	Bezeichnung	Länge x Breite x H1 x H2	Gewicht
504 030225	Zelle 3 PZB 225 trocken	62 x 158 x 512 x 540	10,0 kg
504 030240	Zelle 3 PZS 240 trocken	65 x 198 x 400 x 428	10,9 kg
504 040320	Zelle 4 PZS 320 trocken	83 x 198 x 400 x 428	14,0 kg
504 040500	Zelle 4 PZS 500 trocken	83 x 198 x 571 x 599	21,1 kg
504 040620	Zelle 4 PZS 620 trocken	83 x 198 x 715 x 743	26,3 kg
504 050300	Zelle 5 PZS 300 trocken	101 x 198 x 342 x 370	14,6 kg
504 050400	Zelle 5 PZS 400 trocken	101 x 198 x 400 x 428	17,3 kg
504 050700	Zelle 5 PZS 700 trocken	101 x 198 x 685 x 713	29,7 kg
504 080920	Zelle 8 PZS 920 trocken	155 x 198 x 547 x 575	38,2 kg
504 090720	Zelle 9 PZS 720 trocken	173 x 198 x 400 x 428	30,0 kg

Zellen Zugsbeleuchtung

Artikelnummer	Bezeichnung	Länge x Breite x H1 x H2	Gewicht
00 FAK4-00	FAK 4 115Ah/C10	75 x 157 x 240 x 265	
00 FAK7-00	FAK 7 200 Ah/C10	124 x 157 x 240 x 265	

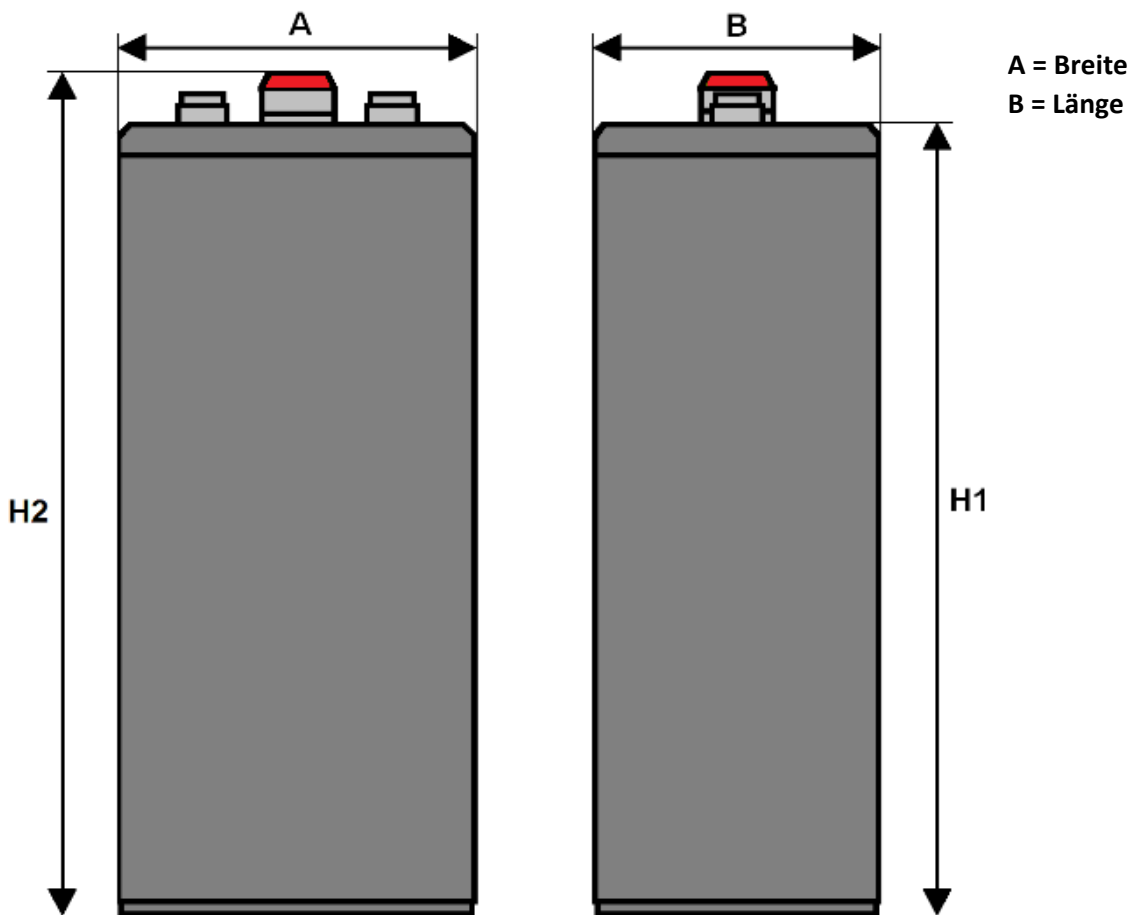

Um Ihnen die tägliche Arbeit mit den Batterien zu erleichtern, bietet Ihnen Zehnder Batterien AG ein Batteriefüllsystem an. Hierbei haben Sie viele Vorteile: Die Füllhöhe aller Zellen ist durch die automatische Abriegelung des Wasserzuflusses immer auf dem gleichen Niveau. Sie kommen nicht mit der Batteriesäure in Kontakt und sparen Zeit und damit natürlich gleichzeitig auch Kosten.

Aquamatik und Wasserbefüllung

Aquamatik: BFS Komplettsysteme

Foto	Artikelnummer	Bezeichnung
	06 BFS-02V	Wassereinfüllsystem 02 V
	06 BFS-12V	Wassereinfüllsystem 12 V
	06 BFS-24V	Wassereinfüllsystem 24 V
	06 BFS-36V	Wassereinfüllsystem 36 V
	06 BFS-48V	Wassereinfüllsystem 48 V
	06 BFS-80V	Wassereinfüllsystem 80 V

Aquamatik: BFS III Stopfen und Schwimmer

Foto	Artikelnummer	Bezeichnung
	06 BFS-B51000	Stopfen III Bayonet-Verschluss
	06 BFS-C51000	Stopfen III mit Gewinde-Verschluss M27
	06 BFS-A51032	Steckstopfen III mit Zehnder Logo
	06 BFS-I4N000	Clipstopfen IV passend zu Trojan
	06 BFS-072612	Schwimmer, 12 mm
	06 BFS-072220	Schwimmer, 20 mm
	06 BFS-072224	Schwimmer, 24 mm
	06 BFS-072229	Schwimmer, 29 mm
	06 BFS-072234	Schwimmer, 34 mm
	06 BFS-072239	Schwimmer, 39 mm
	06 BFS-072244	Schwimmer, 44 mm
	06 BFS-072249	Schwimmer, 49 mm
06 BFS-072259	Schwimmer, 59 mm	



06 7245211053	Stopfen S35, 54mm Säuretandsanz. (S)
06 7245211064	Stopfen S35, 65mm Säuretandsanz. (M)
06 7245211077	Stopfen S35, 78mm Säuretandsanz. (L)

Aquamatik: PVC-Schlauch

Foto	Artikelnummer	Bezeichnung
	06 BFS-10022393	PVC Schlauch transparent, BFS/EUW 6mm
	06 BFS-10022487	PVC Schlauch transparent (Kanister) 10mm
	06 KAN ZULEITUNG	Zuleitung komplett 3.5 Schlauch NW10
	45 00 7245210396	PVC-Schlauch 6x3mm Gewebeverstärkt EUW

Aquamatik: Einzelkomponenten

Foto	Artikelnummer	Bezeichnung
	06 FLIESSANZ SPEZ	Flieissanzeiger NW 10 neu
	06 BFS-09FIL 1	Filterpatrone NW 10
	06 BFS-09KUV6B	BFS-Kupplung Vater NW 6, inkl.Drehklemmring
	06 BFS-09KUV1	BFS-Kupplung Vater NW 10 inkl.Drehklemmring

06 BFS-09KUM6

BFS-Kupplung Mutter NW 6



06 BFS-09KUM1

BFS-Kupplung Mutter NW 10
inkl.Drehklemmring



Foto

Artikelnummer

Bezeichnung

06 BFS-08WI11

Winkel 10-10



06 BFS-08WI16

Winkel 10-6



06 BFS-08WI66

Winkel 6-6



06 BFS-08T111

T-Stück 10-10-10



06 BFS-08T161









T-Stück 10-6-10



06 BFS-08T616

T-Stück 6-10-6



	06 BFS-08T666	T-STÜCK 6-6-6 zu BFS
	06 BFS-08KR11	Kreuzstück 10-10-10-10
	06 BFS-08KR61	Kreuzstück 6-10-6-10
	06 BFS-08KR66	Kreuzstück 6-6-6-6
	06 BFS-08END6	Endstopfen NW 6, weiss
	06 BFS-08KLE6	Klemmring NW 6
	06 BFS 08KLE1	Klemmring NW 10
	06 BFS-08RED6	Reduzierstück
	06 BFS-09STAC	Staubkappe

Aquamatik

Foto	Artikelnummer	Bezeichnung
	06 AQUATROLLEY	Mobiler Wassernachfülltank mit 26l Tankvolumen. Inkl. Batterie & Ladegerät
	06 FÜLLPISTOLE BLAU	befüllpistole passend zu Aquatrolley mit Schlauch und Kupplungsstecker
	06 KAN 25 R exkl. Schlauch	Wasserkanister 25l 295x240x445mm mit Reibhahnen
	06 KAN 25 RS inkl. Schlauch	Wasserkanister 25l 295x240x445mm mit Reibhahnen inkl. - 3.5m Schlauch - Fließanzeiger - Steckkupplung

ZEHNDER BATTERIEN

	06 KAN 25	Wasserkanister 25l 295x240x445mm ohne Reibhahnen
	06 Dest. Wasser	Destilliertes Wasser / Liter
	06 KAN ZULEITUNG	Zuleitung komplett 3.5 Schlauch NW10 inkl. Fließanzeige, Filterpatrone und Kupplung
	06 REIBHAHNEN	Durchgangs-Reibhahnen 3/4" Auslauf D 9 mm
	06 PISTOLE-PR 6	Füllpistole PR-6 Nachfüllpistole mit LED / Audio Signal

Blinky

Foto	Artikelnummer	Bezeichnung
	06 7245240355	Wasserstandsanzeige (Blinky) LED auf der Zelle



Das Elektrolytumwälzungssystem trak air garantiert die Durchmischung des Elektrolyten und verhindert somit die negativen Folgen der Säureschichtung. Gleichzeitig wird die Ladezeit verringert und der Energieverbrauch auf ein Mindestmass gesenkt. Alle Zehnder Batterien Traktionsbatterien mit flüssigem Elektrolyt werden für die Elektrolytumwälzung vorbereitet und können jederzeit nachgerüstet werden.

Trak | AIR

EUW

Foto	Artikelnummer	Bezeichnung
	06 EUW-02V	Elektrolyt-Umwälzung 02 V
	06 EUW-12V	Elektrolyt-Umwälzung 12 V
	06 EUW-24V	Elektrolyt-Umwälzung 24 V
	06 EUW-36V	Elektrolyt-Umwälzung 36 V
	06 EUW-48V	Elektrolyt-Umwälzung 48 V
	06 EUW-80V	Elektrolyt-Umwälzung 80 V

EUW: Einzelkomponenten

Foto	Artikelnummer	Bezeichnung
	06 EUW 7245215171	Trak-Air Rohr umspritzt für EUW 680mm (Hoppecke)
	06 EUW 7245210349	Rückschlagventil
	06 EUW 7245220121	L-Adapter zu EUW
	06 EUW 7245220120	T-Adapter zu EUW (Hoppecke)



06 7245210102

Verschluss-Stopfen air D6 schwarz
(Hoppecke)



06 7245210100

Verschluss-Stopfen D9 grün
(Hoppecke)

Foto

Artikelnummer

Bezeichnung

06 EUW 357990

Mit L-Stück / Länge 600 mm (TAB)



06 EUW 402404

Mit End-Stück / Länge 600 mm (TAB)





06 EUW 771641

Mit T-Stück / Länge 600 mm (TAB)



Zubehör, Ersatz- und Verschleisssteile für Traktionsbatterien

Endableitungen

Foto	Artikelnummer	Bezeichnung
	06 ST-E2501000	Endableitung 25mm ² 1000 mm
	06 ST-E2501200	Endableitung 25mm ² 1200 mm
	06 ST-E2501500	Endableitung 25mm ² 1500 mm
	06 ST-E3500800	Endableitung 35mm ² 800 mm
	06 ST-E3501000	Endableitung 35mm ² 1000 mm
	06 ST-E3501200	Endableitung 35mm ² 1200 mm
	06 ST-E3501500	Endableitung 35mm ² 1500 mm
	06 ST-E3502000	Endableitung 35mm ² 2000 mm
	06 ST-E5001000	Endableitung 50mm ² 1000 mm
	06 ST-E5001200	Endableitung 50mm ² 1200 mm
	06 ST-E5001500	Endableitung 50mm ² 1500 mm
	06 ST-E5002000	Endableitung 50mm ² 2000 mm
	06 ST-E5002500	Endableitung 50mm ² 2500 mm
	06 ST-E5005000	Endableitung 50mm ² 5000 mm
	06 ST-E7001500	Endableitung 70mm ² 1500 mm
	06 ST-E7002000	Endableitung 70mm ² 2000 mm
	06 ST-E7002500	Endableitung 70mm ² 2500 mm
	06 ST-E7003000	Endableitung 70mm ² 3000 mm
	06 ST-E7005000	Endableitung 70mm ² 5000 mm
	06 ST-E9502000	Endableitung 95mm ² 2000 mm
06 ST-E9503000	Endableitung 95mm ² 3000 mm	
06 ST-E9505000	Endableitung 95mm ² 5000 mm	
06 ST-E9507000	Endableitung 95mm ² 7000 mm	
	06 KABEL 2 X 10	TWINFLEX 2 x 10 mm ² Ladekabel
	06 KABEL 2 X 16	TWINFLEX 2 x 16 mm ² Ladekabel
	06 KABEL 2 X 25	TWINFLEX 2 x 25 mm ² Ladekabel
	06 KABEL 2 X 35	TWINFLEX 2 x 35 mm ² Ladekabel
	06 KABEL 2 X 50	TWINFLEX 2 x 50 mm ² Ladekabel
	06 KABEL 2 X 70	TWINFLEX 2 x 70 mm ² Ladekabel
	06 KABEL 2 X 95	TWINFLEX 2 x 95 mm ² Ladekabel
	06 H01N2-D-16	Batteriekabel 16 mm ²
	06 H01N2-D-25	Batteriekabel 25 mm ²
	06 H01N2-D-35	Batteriekabel 35 mm ²
	06 H01N2-D-50	Batteriekabel 50 mm ²
	06 H01N2-D-70	Batteriekabel 70 mm ²
	06 H01N2-D-95	Batteriekabel 95 mm ²

Um eine sichere Verbindung zwischen den einzelnen Batteriezellen sicherzustellen, verwenden wir sogenannte Verbinder. Sollten Sie die Verbinder austauschen müssen, beachten Sie bitte folgende Punkte: Der Austausch darf nur mit Verbindern gleichem Querschnitts erfolgen und es sollen nur Zehnder Batterien Verbinder verwendet werden, da diese vollisoliert sind. Die Polschrauben müssen mit einem Drehmoment von 22Nm angezogen werden.

Zellenverbinder

Foto	Artikelnummer	Bezeichnung
	06 ST-250075	Schraub-Verbinder 25mm ² L: 75mm
	06 ST-250085	Schraub-Verbinder 25mm ² L: 85mm
	06 ST-250095	Schraub-Verbinder 25mm ² L: 95mm
	06 ST-250110	Schraub-Verbinder 25mm ² L: 110mm
	06 ST-250130	Schraub-Verbinder 25mm ² L: 130mm
	06 ST-251200	Schraub-Verbinder 25mm ² L: 1200mm
	06 ST-350075	Schraub-Verbinder 35mm ² L: 75mm
	06 ST-350095	Schraub-Verbinder 35mm ² L: 95mm
	06 ST-350110	Schraub-Verbinder 35mm ² L: 110mm
	06 ST-350130	Schraub-Verbinder 35mm ² L: 130mm
	06 ST-350190	Schraub-Verbinder 35mm ² L: 190mm
	06 ST-350210	Schraub-Verbinder 35mm ² L: 210mm
	06 ST-350300	Schraub-Verbinder 35mm ² L: 300mm
	06 ST-350540	Schraub-Verbinder 35mm ² L: 550mm
	06 ST-350800	Schraub-Verbinder 35mm ² L: 800mm
	06 ST-351200	Schraub-Verbinder 35mm ² L: 1200mm
	06 ST-500080	Schraub-Verbinder 50mm ² L: 80mm
	06 ST-500085	Schraub-Verbinder 50mm ² L: 85mm
	06 ST-500095	Schraub-Verbinder 50mm ² L: 95mm
	06 ST-500110	Schraub-Verbinder 50mm ² L: 110mm
	06 ST-500130	Schraub-Verbinder 50mm ² L: 130mm
	06 ST-500150	Schraub-Verbinder 50mm ² L: 150mm
	06 ST-500170	Schraub-Verbinder 50mm ² L: 170mm
	06 ST-500210	Schraub-Verbinder 50mm ² L: 210mm
	06 ST-500300	Schraub-Verbinder 50mm ² L: 300mm
	06 ST-500325	Schraub-Verbinder 50mm ² L: 325mm
	06 ST-500350	Schraub-Verbinder 50mm ² L: 350mm
	06 ST-500550	Schraub-Verbinder 50mm ² L: 550mm
	06 ST-700095	Schraub-Verbinder 70mm ² L: 95mm
	06 ST-700110	Schraub-Verbinder 70mm ² L: 110mm
06 ST-700130	Schraub-Verbinder 70mm ² L: 130mm	
06 ST-700150	Schraub-Verbinder 70mm ² L: 150mm	
06 ST-700170	Schraub-Verbinder 70mm ² L: 170mm	
06 ST-700210	Schraub-Verbinder 70mm ² L: 210mm	
06 ST-700300	Schraub-Verbinder 70mm ² L: 300mm	
06 ST-700550	Schraub-Verbinder 70mm ² L: 550mm	

Foto	Artikelnummer	Bezeichnung
	06 ST-950095	Schraub-Verbinder 95mm ² L: 95mm
	06 ST-950110	Schraub-Verbinder 95mm ² L: 110mm
	06 ST-950130	Schraub-Verbinder 95mm ² L: 130mm
	06 ST-950150	Schraub-Verbinder 95mm ² L: 150mm
	06 ST-950170	Schraub-Verbinder 95mm ² L: 170mm
	06 ST-950210	Schraub-Verbinder 95mm ² L: 210mm









Foto	Artikelnummer	Bezeichnung
	06 20 35400	Batteriekabel 35mm ² L: 400mm mit Polklemmen
	06 30 35400	Batteriekabel 35mm ² L: 400mm mit Kabelschuhen

Foto	Artikelnummer	Bezeichnung
	06 M140	Polklemme gerade PLUS
	06 M141	Polklemme gerade MINUS
	06 M152	Polklemme gerade mit M8 Innengewinde PLUS
	06 M153	Polklemme gerade mit M8 Innengewinde MINUS

Polschrauben



Foto	Artikelnummer	Bezeichnung
	06 S-SCH M10/18	Kopf-Schraube M 10x18mm +/-
	06 S-SCH M10/22	Kopf-Schraube M 10x22mm +/-
	06 S-SCH M10/25	Kopf-Schraube M 10x25mm +/-
	06 S-SCH M8/26	Kopf-Schraube M 08x26mm +/-
	06 S-SCH M10/18 BLAU	Kopf-Schraube M 10 x 18 mm +/-
	06 S-SCH M10/18 ROT	Kopf-Schraube M 10 x 18 mm +/-
	06 M65KIT	Rundpoladapter M6, 2er Set +/-
	06 M75KIT	Rundpoladapter M8, 2er Set +/-
	06 M105KIT	Rundpoladapter M10, 2er Set +/-





06 EK SET LINDE

Endableitungsanschluss (2 Stück)
bestehend aus 2 Doppel-Polschrauben
M10/M10
2 Unterlagsscheiben, 2 Muttern M10 und
2 Abdeckkappen HAG 156



Zubehör Axima Ladegeräte

Foto	Artikelnummer	Bezeichnung	
	48 LFS RAMI R/G	Losfahrerschutz + Fernanzeige (R/G) nur für Fortis Mini	
	48 ZB 3LED	Signalsäule Werma RT/GE/GN	
	48 ZB ABDECKPLATTE	Abdeckplatte passend zu Flexis	
	48 ZB AX4MP24	24V, 100A / Modul für 1-Phase Ladegeräte	Power Unit Flexis / Fortis
	48 ZB A4MP24-60	24V, 60A / Modul für 1-Phase Ladegeräte	Power Unit Flexis / Fortis
	48 ZB AX4MP48	48V, 50A / Modul für 1-Phase Ladegeräte	Power Unit Flexis / Fortis
	48 ZB AX4MP96	80/96V, 25A / Modul für 1-Phase Ladegeräte	Power Unit Flexis / Fortis
	48 ZB AX4MV24	24V, 100A / Modul für 3-Phase Ladegeräte	Power Unit Flexis / Fortis
	48 ZB AX4MV48	48V, 50A / Modul für 3-Phase Ladegeräte	Power Unit Flexis / Fortis
	48 ZB AX4MV96	80/96V, 25A / Modul für 3-Phase Ladegeräte	Power Unit Flexis / Fortis
	48 ZB AX5MV48	48V, 100A / Modul für 3-Phase Ladegeräte	Power Unit Flexis / Fortis
	48 ZB AX5MV96	80/96V, 50A / Modul für 3-Phase Ladegeräte	Power Unit Flexis / Fortis
	48 ZB CAGE	Transportgestell für Gehäuse FF170 - FF330	
	48 ZB EUW1	EUW Nachrüstset für 24V und 48V	passend zu Flexis und Fortis

	48 ZB EXT	Flexis Erweiterungsplatine	
	48 ZB FLEXIS CPU	Ersatzdisplay Flexis	
	48 ZB FRONT LINDE	Frontabdeckung passend zu Flexis	Linde Rot / RAL 3001
	48 ZB FRONT STILL	Frontabdeckung passend zu Flexis	Still Orange / RAL 2000
	48 ZB FRONT ZEHNDER	Frontabdeckung passend zu Flexis	Zehnder Rot
	48 ZB HALTER MINI	Ständer für Axima Mini	

Stecksysteme

Elektrische Energie für den Antrieb Ihres Fahrzeuges kann nur durch sichere und zuverlässige Steckvorrichtungen bereitgestellt werden.

Die Steckvorrichtungen, die Zehnder Batterien nutzt und empfiehlt, entsprechen den geltenden Rechtsvorschriften.

Rema FT 80A

Foto	Artikelnummer	Bezeichnung
	12 81205-00	FT 80 Steckdose 80 A, 16mm ² - mit Handgriff
	12 81206-00	FT 80 Steckdose 80 A, 25mm ² - mit Handgriff
	12 81220-00	FT 80 Stecker 80 A, 16mm ² - mit Handgriff
	12 81221-00	FT 80 Stecker 80 A, 25mm ² - mit Handgriff
	12 81325-00	FT80 Zubehör Handgriff rot

Rema DIN 80 Steckdose (inkl. Zugentlastung und Kodierstift grau)

Foto	Artikelnummer	Bezeichnung
	12 95306-01	Steckdose Rema 80A, 16mm ² , Batt.-säurefest mit Handgriff
	12 95309-01	Steckdose Rema 80A, 25mm ² , Batt.-säurefest mit Handgriff
	12 95309-11	Steckdose Rema 80A, 35mm ² , Batt.-säurefest mit Handgriff

Rema DIN 80: Stecker (inkl. Zugentlastung und Kodierstift grau)

Foto	Artikelnummer	Bezeichnung
	12 95188-01	Stecker Rema 80A, 16mm ² . Batt.-säurefest mit Handgriff
	12 95188-00	Stecker Rema 80A, 25mm ² . Batt.-säurefest mit Handgriff
	12 95188-02	Stecker Rema 80A, 35mm ² . Batt.-säurefest mit Handgriff

Rema DIN 80: Zubehör

Foto-Nr.	Artikelnummer	Bezeichnung
17	12 95244-00	Rema 80 Handgriff 80A, grau
15	12 75289-00	2 Pilotkontk. mit Adap. 80A Dose
12	12 75243-00	2 Pilotkontk. mit Adap. 80A Stecker
16	12 75240-60	2 Hilfskontk. Dose 80A, Set
13	12 75070-02/2	2 Hilfskontk. Stecker 80A, Set
14	12 75070-42	Luftadapter Dose 80A, 8mm
11	12 75070-43	Luftadapter Stecker 80A, 8mm
8	12 75317-00	Hauptkontakt Steckdose 80 A, 16mm ²
2	12 75314-00	Hauptkontakt Stecker 80 A, 16mm ²

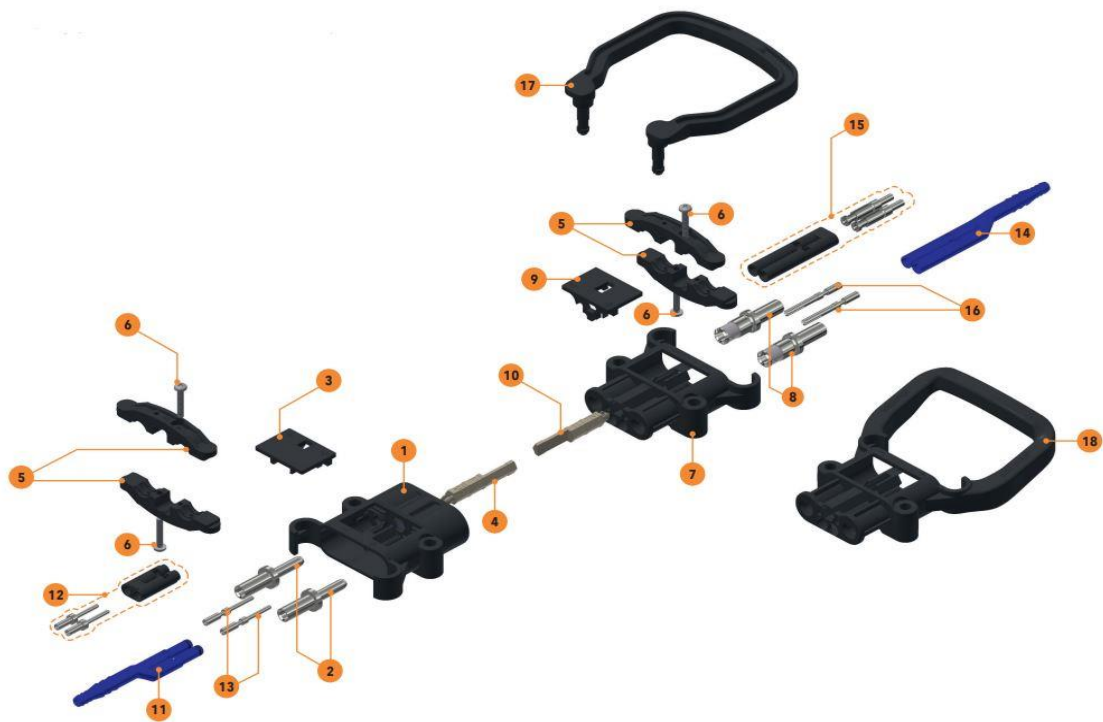

Rema DIN 160: Steckdose (inkl. Zugentlastung und Kodierstift grau)

Foto	Artikelnummer	Bezeichnung
	12 95001-08	Steckdose Rema 160A, 16mm ² . Batt.-säurefest ohne Handgriff
	12 95007-01	Steckdose Rema 160A, 25mm ² . Batt.-säurefest mit Handgriff
	12 95012-01	Steckdose Rema 160A, 35mm ² . Batt.-säurefest mit Handgriff
	12 95017-01	Steckdose Rema 160A, 50mm ² . Batt.-säurefest mit Handgriff

Rema DIN 160: Stecker (inkl. Zugentlastung und Kodierstift grau)

Foto	Artikelnummer	Bezeichnung
	12 95030-01	Stecker Rema 160A, 16mm ² . Batt.-säurefest mit Handgriff
	12 95035-01	Stecker Rema 160A, 25mm ² . Batt.-säurefest mit Handgriff
	12 95040-01	Stecker Rema 160A, 35mm ² . Batt.-säurefest mit Handgriff
	12 95045-01	Stecker Rema 160A, 50mm ² . Batt.-säurefest mit Handgriff

Rema DIN 160: Zubehör

Foto-Nr.	Artikelnummer	Bezeichnung
17	12 75066-65	Rema 160 Handgriff 160A, schwarz
8	12 75022-01	Hauptkontakt Dose 160A, 25mm ²
8	12 75023-01	Hauptkontakt Dose 160A, 35mm ²
8	12 75024-01	Hauptkontakt Dose 160A, 50mm ²
2	12 75048-01	Hauptknkt. Stecker 160A, 16mm ²
2	12 75049-01	Hauptknkt. Stecker 160A, 25mm ²
2	12 75050-01	Hauptknkt. Stecker 160A, 35mm ²
2	12 75051-01	Hauptknkt. Stecker 160A, 50mm ²
15 / 12	12 75068-03 / 12 75070-03	2 Pilotkontk. mit Adap. 160A Dose / Stecker
16 / 13	12 77640-00 / 12 75070-02	1 Hilfskontk. 160A, SetDose / Stecker
14	12 75070-12	Luftadapter Dose 160A, 8mm
11	12 75070-13	Luftadapter Stecker 160A, 8mm
	12 7501762	O-Ring zu Luftadapter, Innen Ø 4mm Stärke Ring 1.2mm

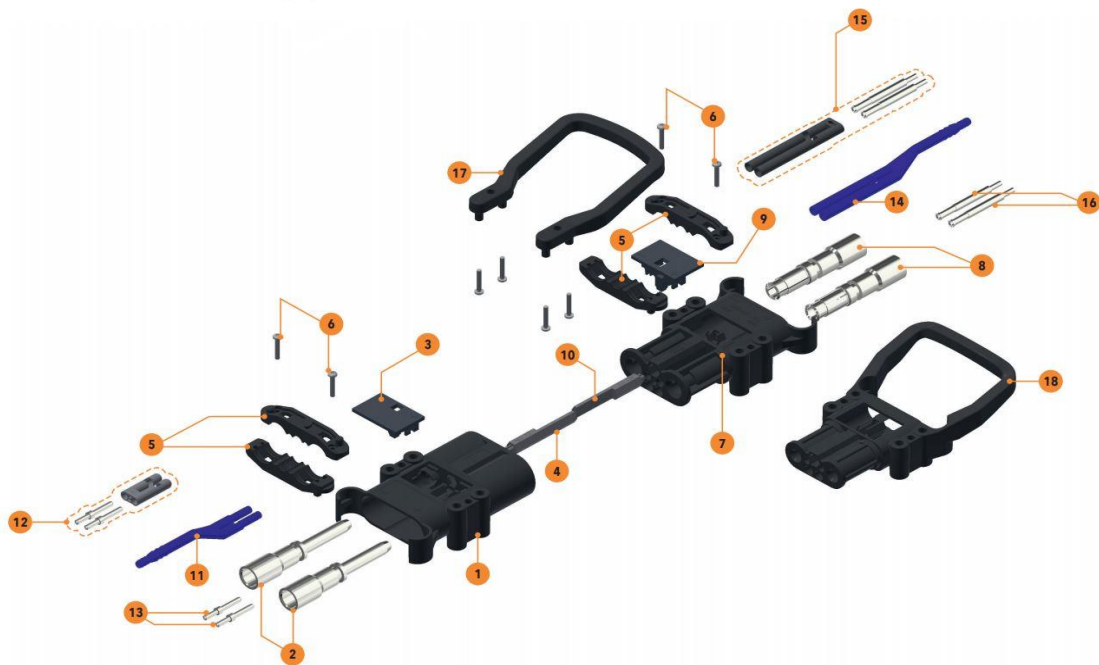

Rema DIN 320: Steckdose (inkl. Zugentlastung und Kodiertstift grau)

Foto	Artikelnummer	Bezeichnung
	12 95601-05	Steckdose Rema 320A, 50mm ² Batt.-säurefest mit Handgriff
	12 95605-02	Steckdose Rema 320A, 70mm ² Batt.-säurefest mit Handgriff
	12 95610-01	Steckdose Rema 320A, 95mm ² Batt.-säurefest mit Handgriff

Rema DIN 320: Stecker (inkl. Zugentlastung und Kodiertstift grau)

Foto	Artikelnummer	Bezeichnung
	12 95500-02	Stecker Rema 320A, 50mm ² . Batt.-säurefest mit Handgriff
	12 95505-02	Stecker Rema 320A, 70mm ² . Batt.-säurefest mit Handgriff
	12 95510-02	Stecker Rema 320A, 95mm ² . Batt.-säurefest mit Handgriff

Rema DIN 320: Zubehör

Foto	Artikelnummer	Bezeichnung
17	12 95066-68	Rema 320 Handgriff 320A, grau
8	12 75660-01	Hauptknkt. Dose 320A, 50mm ²
8	12 75665-01	Hauptknkt. Dose 320A, 70mm ²
8	12 75670-01	Hauptknkt. Dose 320A, 95mm ²
2	12 75560-01	Hauptknkt. Stecker 320A, 50mm ²
2	12 75565-01	Hauptknkt. Stecker 320A, 70mm ²
2	12 75570-01	Hauptknkt. Stecker 320A, 95mm ²
15/12	12 75591-00 / 12 75596-00	2 Pilotkontk. mit Adap. 320A Dose / Stecker
16/13	12 75590-02 / 12 75595-01	2 Hilfskontk. 320A, SetDose / Stecker
14	12 75070-32	Luftadapter Dose 320A, 8mm
11	12 75070-33	Luftadapter Stecker 320A, 8mm

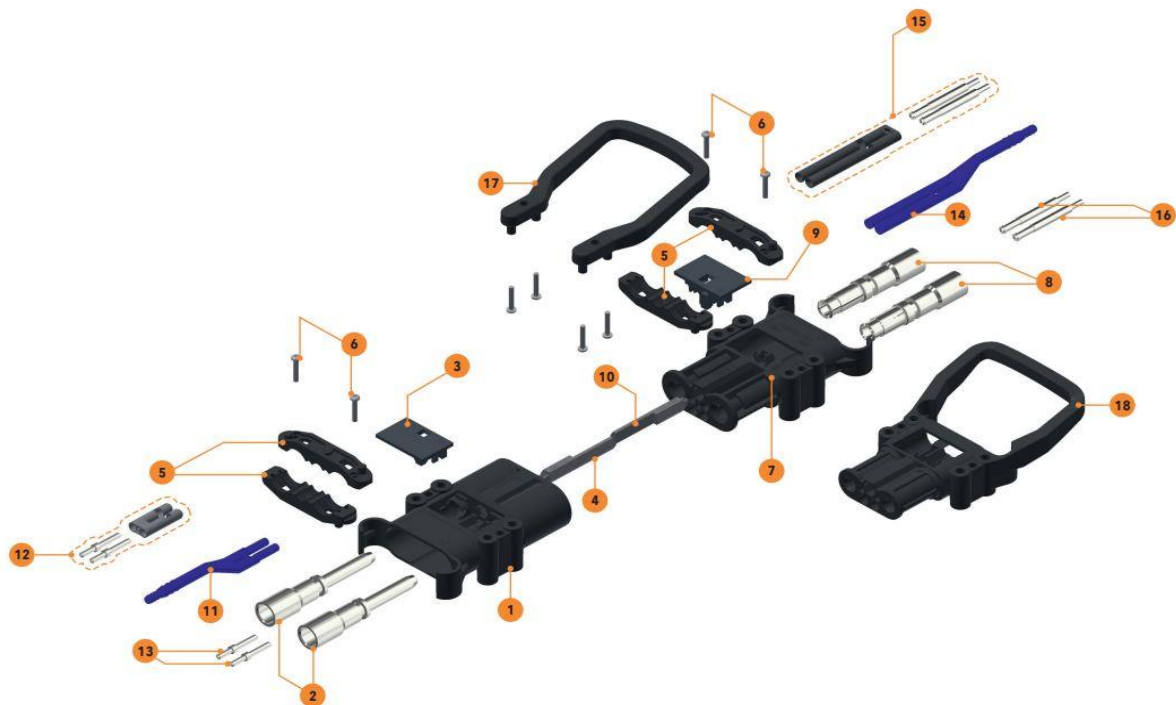

Rema MRC: Endkabel mit Steckdose

Foto	Artikelnummer	Bezeichnung	
	06 EKRM08025-0800	Endk. MRC 80, 25mm ² 800mm	
	06 EKRM08035-0800	Endk. MRC 80, 35mm ² 800mm	
	06 EKRM08035-1000	Endk. MRC 80, 35mm ² 1000mm	
	06 EKRM08035-1200	Endk. MRC 80, 35mm ² 1200mm	
	06 EKRM16035-0850	Endk. MRC 160, 35mm ² 850mm	
	06 EKRM16035-1200	Endk. MRC 160, 35mm ² 1200mm	
	06 EKRM16035-1500	Endk. MRC 160, 35mm ² 1500mm	
	06 EKRM16050-1200	Endk. MRC 160, 50mm ² 1200mm	
	06 EKRM16050-1500	Endk. MRC 160, 50mm ² 1500mm	
	06 EKRM32050-1500	Endk. MRC 320, 50mm ² 1500mm	
	06 EKRM32070-1500	Endk. MRC 320, 70mm ² 1500mm	
		06 EKRM16050-1500	Endk. MRC 160, 50mm ² 1500mm Fahrzeugseitig

Rema DIN: Endkabel mit Steckdose

Foto	Artikelnummer	Bezeichnung	
	06 EKRD08025-0800	inkl. Griff, Kodierstift, Länge 800mm	
	06 EKRD08035-1200	inkl. Griff, Kodierstift, Länge 1200mm	
	06 EKRD08035-1500	inkl. Griff, Kodierstift, Länge 1500mm	
	06 EKRD16035-1200	inkl. Griff, Kodierstift, Länge 1200mm	
	06 EKRD16035-1500	inkl. Griff, Kodierstift, Länge 1500mm	
	06 EKRD16050-1200	inkl. Griff, Kodierstift, Länge 1200mm	
	06 EKRD16050-1500	inkl. Griff, Kodierstift, Länge 1500mm	
	06 EKRD16050-2000	inkl. Griff, Kodierstift, Länge 2000mm	
	06 EKRD32050-1200	inkl. Griff, Kodierstift, Länge 1200mm	
	06 EKRD32050-1500	inkl. Griff, Kodierstift, Länge 1500mm	
06 EKRD32070-1200	inkl. Griff, Kodierstift, Länge 1200mm		
06 EKRD32070-1500	inkl. Griff, Kodierstift, Länge 1500mm		

Steckdose mit Griff
(Batterie)

Kodierstift

Stecker mit Griff
(Ladegerät o. Fahrzeug)

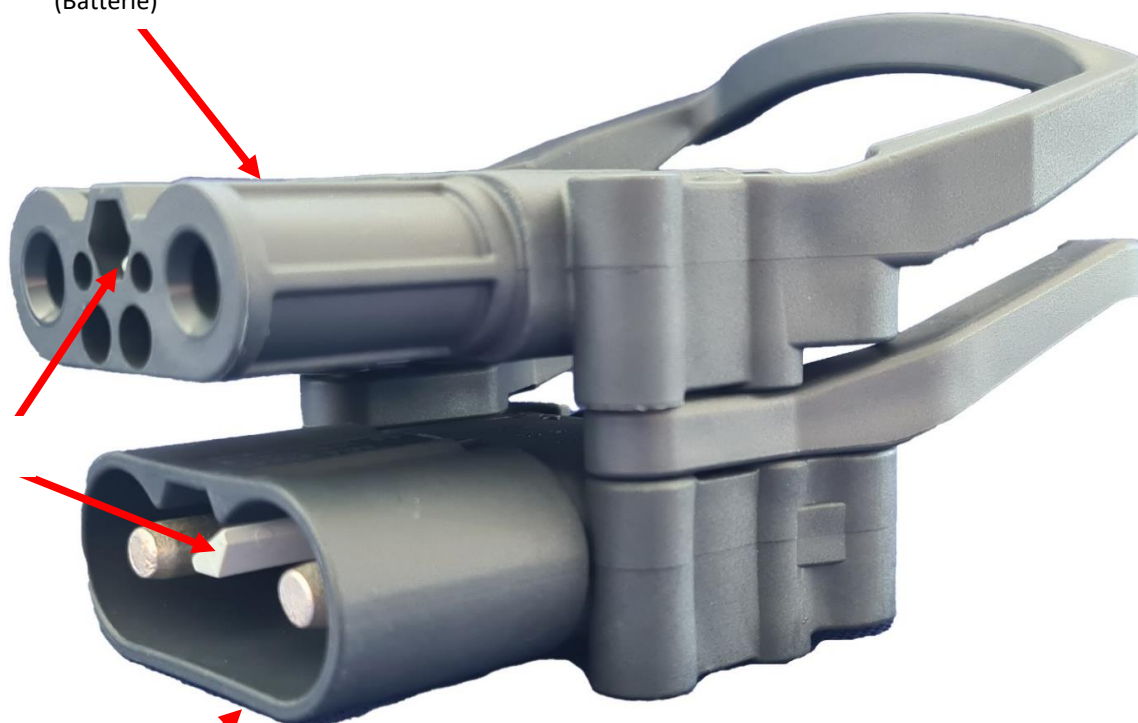

Stecksysteme

Elektrische Energie für den Antrieb Ihres Fahrzeuges kann nur durch sichere und zuverlässige Steckvorrichtungen bereitgestellt werden.

Die Steckvorrichtungen, die Zehnder Batterien nutzt und empfiehlt, entsprechen den geltenden Rechtsvorschriften.

Flachkontakt Stecker

Foto	Artikelnummer	Bezeichnung
	12 78180-00	SB 50 grau / SR 50 grau
	12 78184-00	SB 50 rot / SR 50 rot
	12 78181-00	SB 50 schwarz / SR 50 schwarz
	12 78236-00	SR 175 rot
	12 78006-00	SR 175 Orange
	12 78232-00	SR 175 Gelb
	12 78220-00	SR 175 Grau

12 78036-00

SRE 160 rot



12 78028-00

SRE 160 Grau

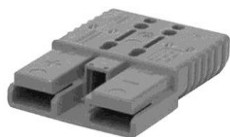

12 78038-00

SRE 160 Grün



12 78030-00

SRE 160 Blau



12 78040-00

SRE 160 Schwarz



12 SB 120 Grau

SB 120 Grau



12 78308-00

SR 350 rot



12 78303-00

SR 350 Blau



12 78300-00

SR 350 Grau



12 78331-00

SRE 320 Grau



	12 78345-00	SRE 320 Grün
	12 78341-00	SRE 320 Rot
	12 78349-00	SRE 320 Schwarz
	12 78120-00	SRX 350 Schwarz
	12 78100-00	SRX 350 Grau
	12 78105-00	SRX 350 Blau
	12 78110-00	SRX 350 Rot

12 78291-04 / 12 78298-00

Griff Anderson 320/350 Grau
Griff Anderson 320/350 Rot



12 78297-04 / 12 78290-00

Griff Anderson 160/175 Rot
Griff Anderson 160/175 Grau

12 78010-00

SR 175 Zugentlastung

12 78295-00

Handgriff rot (SR 50)



Wir von Zehnder Batterien AG, sorgen auch für ihre Sicherheit bei der täglichen Arbeiten an der Batterie. Zu diesem Zweck haben wir unsere Sicherheitsbox entwickelt.

Sicherheit

Sicherheitsset



Foto	Artikelnummer	Bezeichnung
	06 SICHERHEITSBOX	Box komplett
	06 AUGENSPUELLOESUNG	
	06 BRILLENBOX	
	06 SCHUTZBRILLE 1	
	06 SCHUTZHANDSCHUHE	
	06 SÄUREP-KS	
	06 SÄURE-HAL	



Batterie-Zubehör für die tägliche Wartung.

Wartung

Säureprüfer

Foto	Artikelnummer	Bezeichnung
	06 SÄUREP-KS	Säureprüfer Kunststoff 5,5 mm Ø
	06 SÄUREP-GS	Säureprüfer Modell gross (Glas) 5,5 mm Ø

Wandhalterung für Säureprüfer



Foto	Artikelnummer	Bezeichnung
	06 SÄURE-HAL	Halterung für Säureprüfer, Kunststoff schwarz

Das regelmässige Reinigen der Batterie wirkt sich nicht nur positiv auf die Leistung aus. Sondern kann auch die Lebensdauer verlängern.

Putzkübel

Foto	Artikelnummer	Bezeichnung
	06 50130-002	Reinigungstücher feucht 72 Tücher Dose à

Batteriereiniger mit Neutralon

Foto	Artikelnummer	Bezeichnung
	VDBATCL1	Batterie-Reiniger 1 Liter
	06 VDBATNE1	Batterie-Reiniger mit Neutralon 1 Liter

Absaugpumpe

Foto	Artikelnummer	Bezeichnung
	06 ABSAUGGERÄT	Batterie-Absaug-Gerät 6 l, Vakuumpumpe mit Schlauch; säurebeständig